

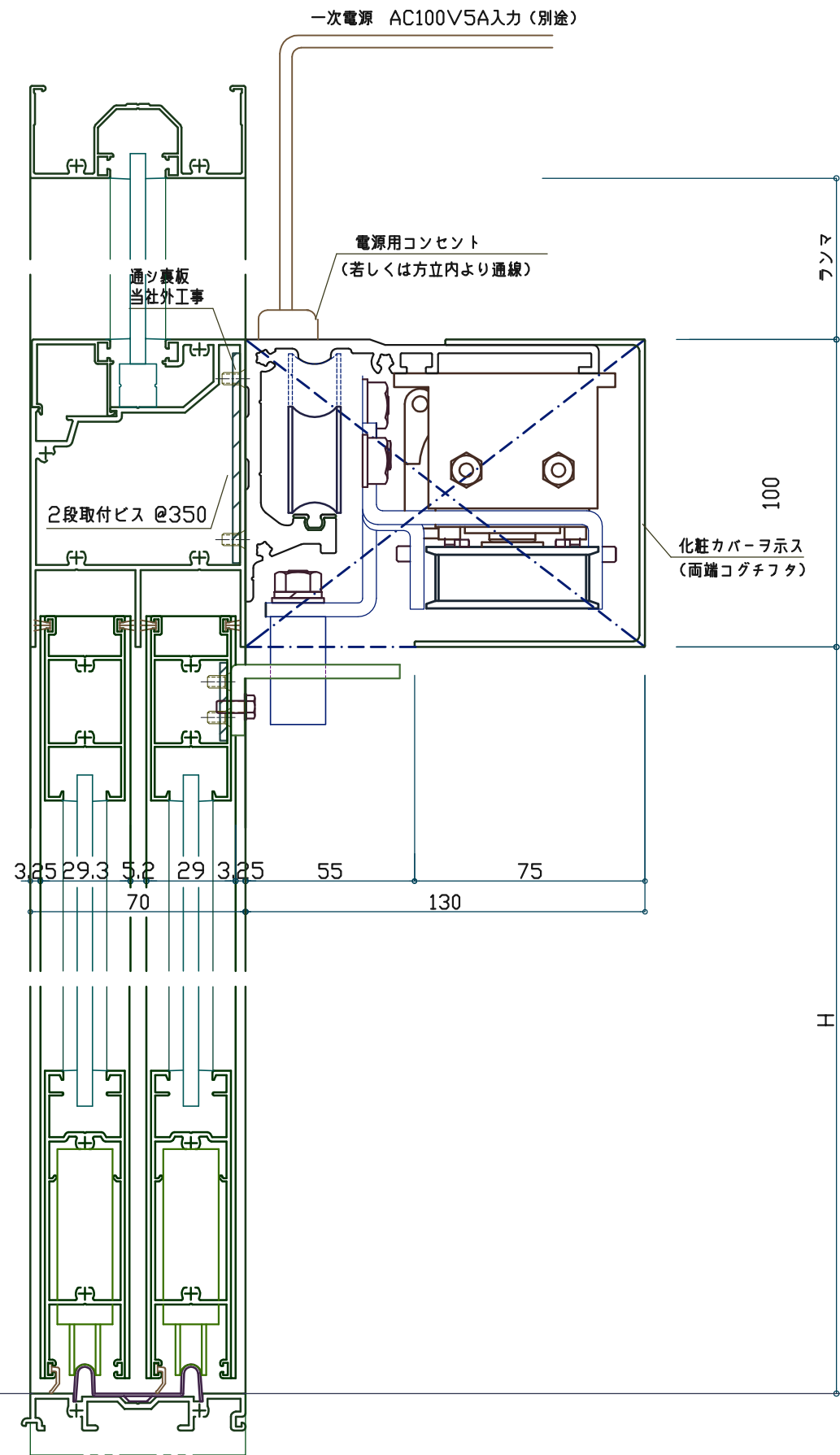

※ ご注意  
 本図内容は予告無く変更する場合もございますので予めご了承願います

No	月日	訂正事項		部長	課長	設計	製図	照査	縮尺	図面名称	設計監理	御受領	工事名
									1/2 A-3出力	エンジン断面	殿	月日	直付型軽量用エンジン納り JA-100DRAG
			日本自動ドア株式会社					株式会社 LIXIL		殿	御受領	設計番号	図番
											殿	月日	JAD-JA100DRAG 09317-D070L

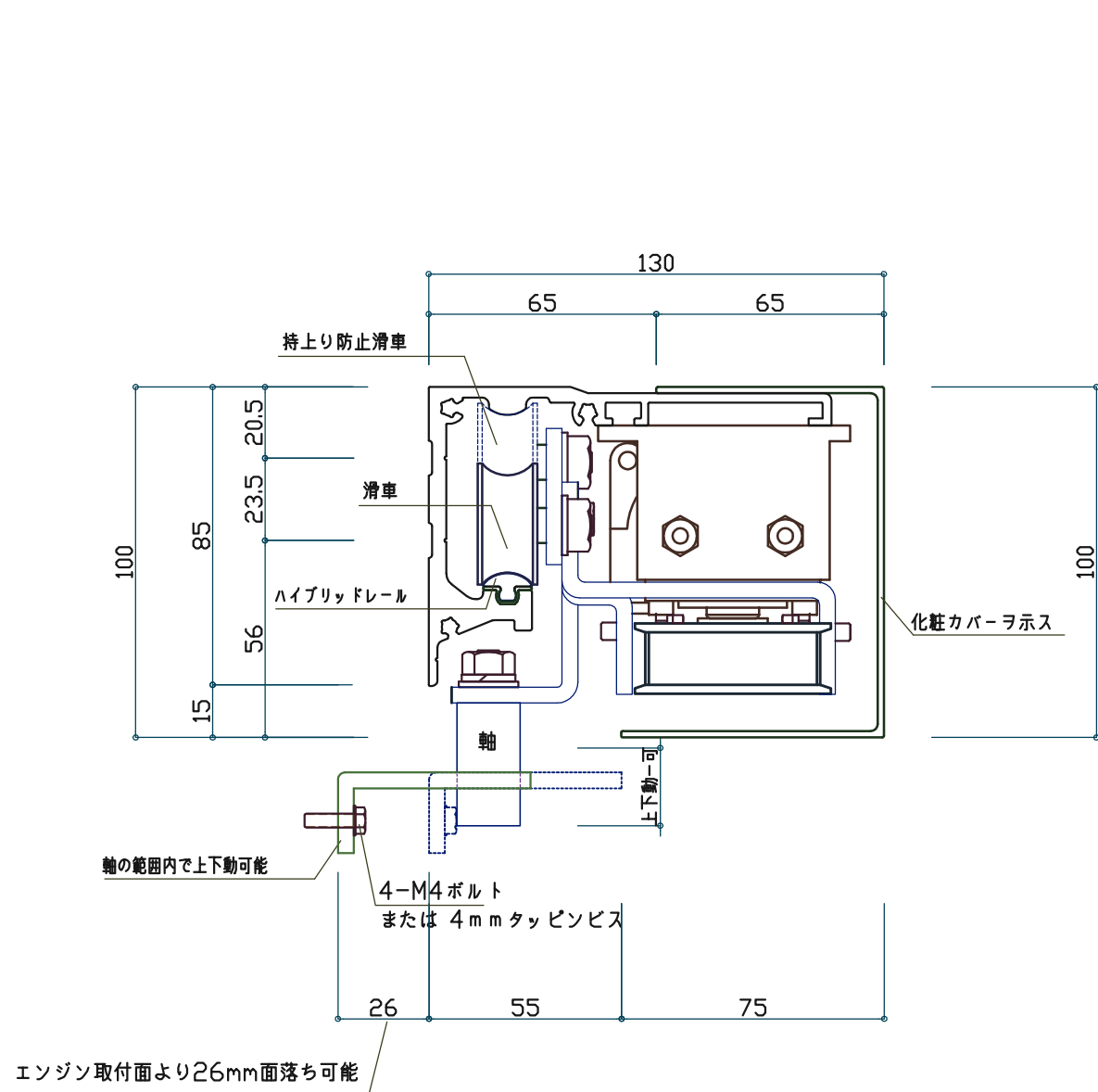

※ ご注意  
 本図内容は予告無く変更する場合がございますので予めご了承願います

No	月日	訂正事項		部長	課長	設計	製図	照査	縮尺	図面名称	設計監理	御受領	工事名		
									1/2 A-3出力	エンジン断面	殿	月日	直付型軽量用エンジン納り JA-100DRAG		
日本自動ドア株式会社											三協立山 株式会社	施工	御受領	設計番号	図番
											殿	月日	JAD-JA100DRAG 09317-D071SA		

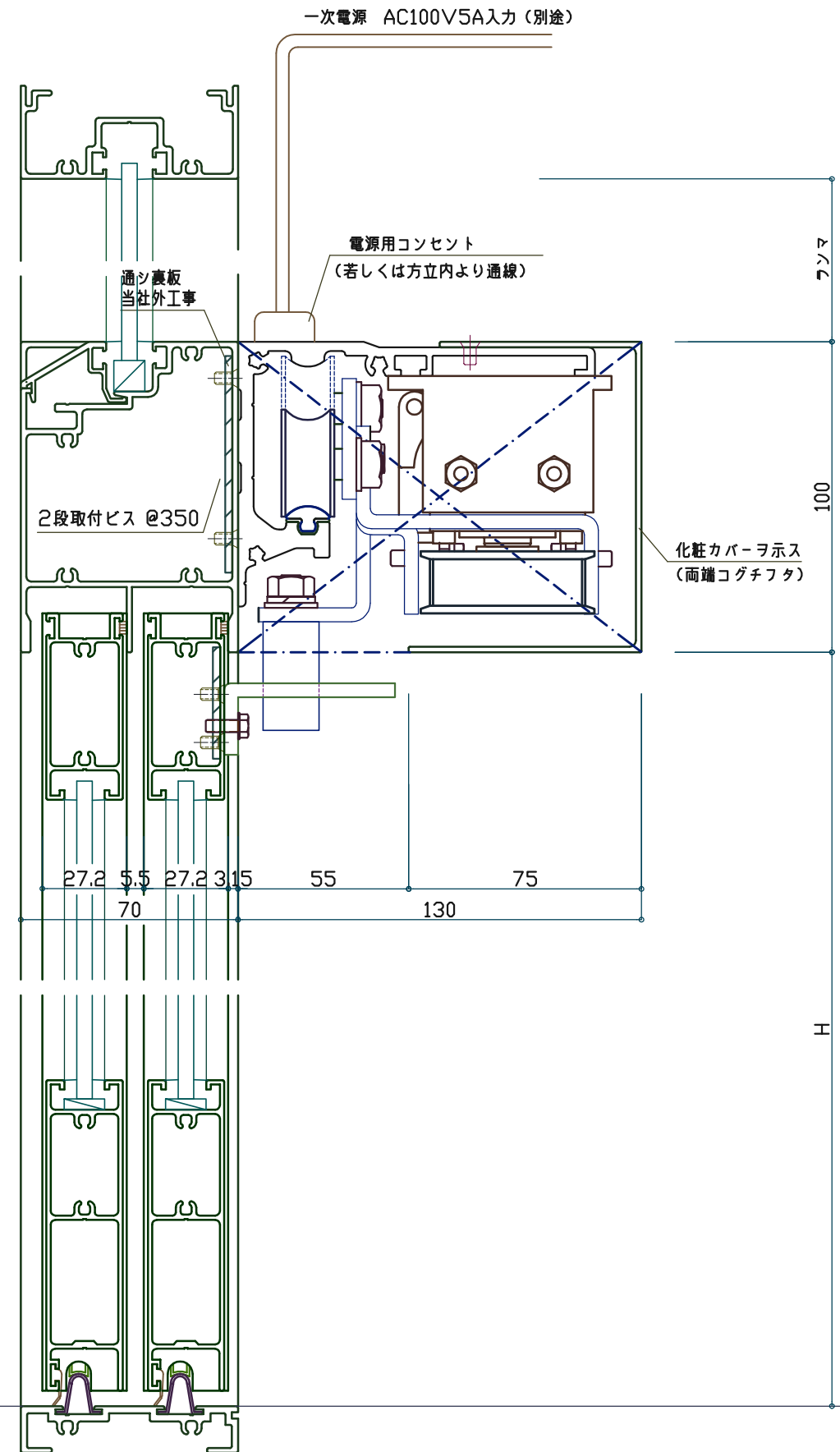
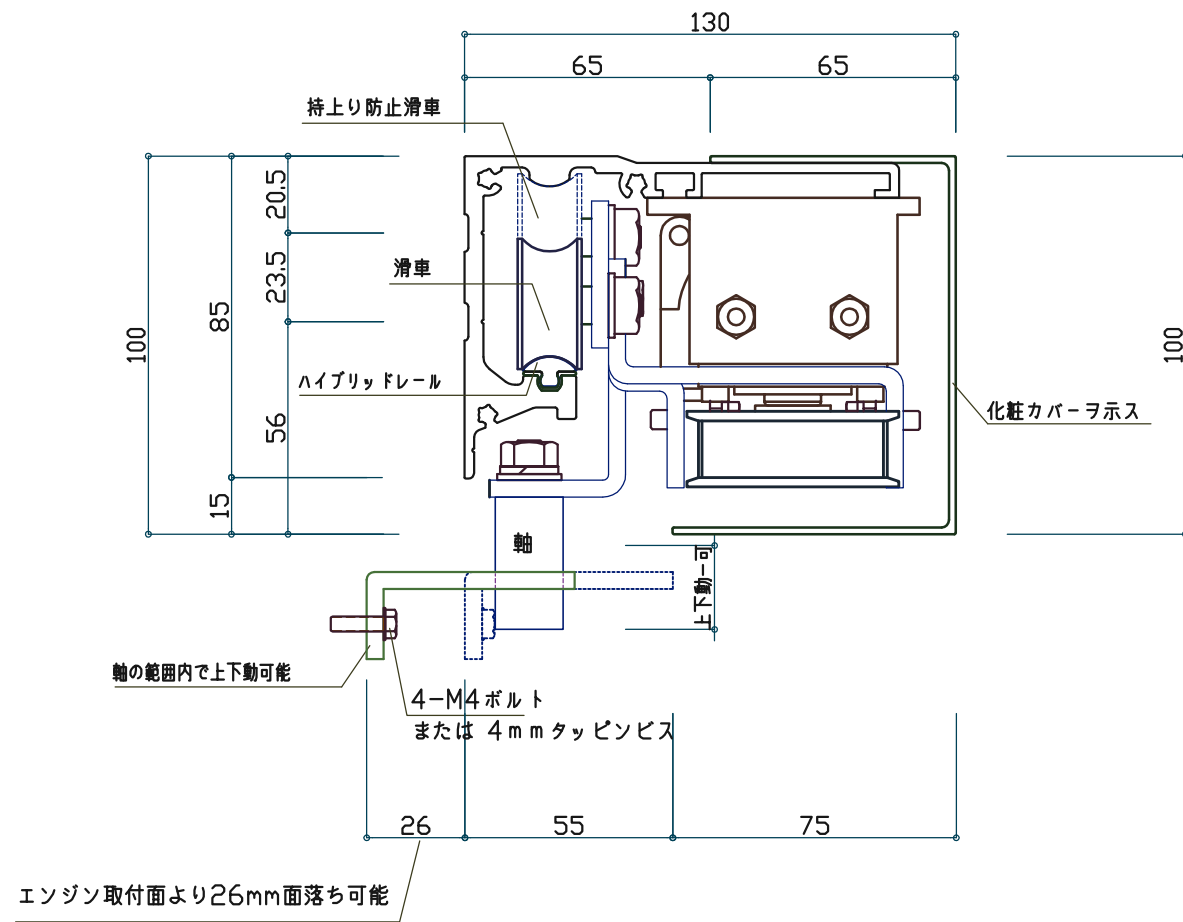

※ ご注意  
 本図内容は予告無く変更する場合がございますので予めご了承願います

No	月日	訂正事項		部長	課長	設計	製図	照査	縮尺	図面名称	設計監理	御受領	工事名		
									1/2 A-3出力	エンジン断面	殿	月日	直付型軽量用エンジン納り JA-100DRAG		
日本自動ドア株式会社											不二サッシ株式会社	施工	御受領	設計番号	図番
											殿	月日	JAD-JA100DRAG 09317-D072F		



